

INSTALLATIONS- *manual*



Art.nr: 1810019

inteo Centralis Uno IB VB

Centralis Uno IB VB är ett motorrelä för motoriserade persienner. Motorreläet är avsett att användas som individuell motorstyrning i Somfy IB bus-system tillsammans med t ex Soliris IB sol- & vindautomatik.

Centralis Uno IB VB kan även användas som tryckknappsstyrning då impulsfunktion önskas.

- För manuell tryckknappsstyrning (impuls).
- För centralstyrning från Soliris IB sol- & vindautomatik eller Centralis IB gruppstyrning via Somfy IB bus-system med samtidig lokal manuell styrning (impuls) via tryckknapparna på motorreläets front.
- Solfunktionen kan slås till/från (0/auto) vid styrning från sol- & vindautomatik.
- Individuellt programmerbart manuellt utfallsläge med automatisk persiennvinkling.

1 Tekniska data

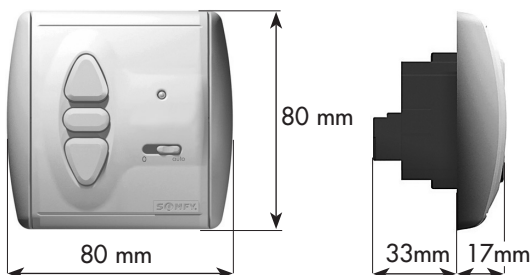

- Anslutningsspänning: 220-240V 50Hz.
- Isolation: Klass 2, dubbelisolerad
- Belastning: 250V~ 3A
- Strömtid till motorn: 3 min efter kommando
- Kapslingsklass: IP40
- Temperatur: +5°C till +40°C
- För montering i torr, uppvärmd lokal

CE Härmed försäkrar SOMFY att produkten uppfyller de krav som ställs i direktiv 1999/5/EC. Försäkran om överensstämmelse finns tillgänglig på www.somfy.com/ce eller genom Somfy Nordic AB.

somfy®

2 Installation

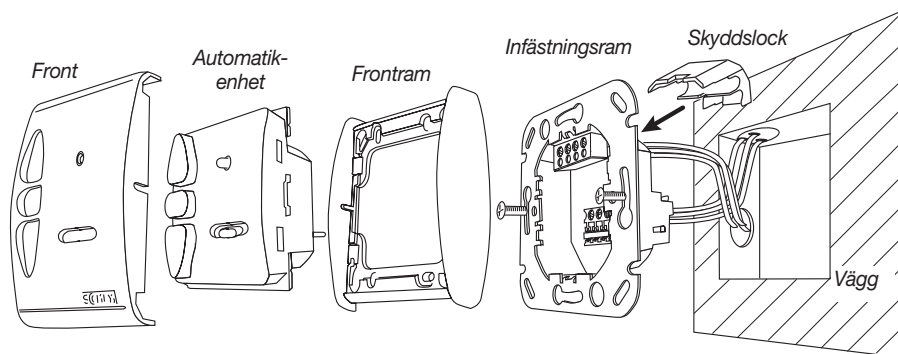

2.1 Montering av Centralis Uno IB VB

Skall monteras inomhus i torr, uppvärmd lokal.

Centralis Uno IB VB kan monteras infällt i 65 mm Ø apparatdosa eller utanpåliggande i dosa, artnr. 9102004.

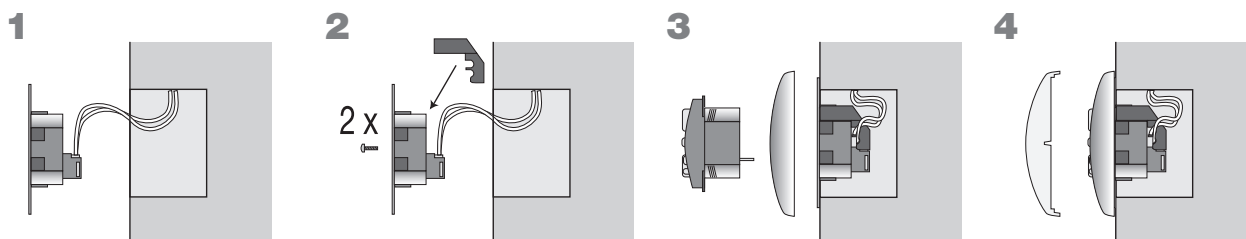

1 Anslut kablaget till kontaktlisten (se punkt 2.2).

2 Snäpp fast skyddslocket på infästningsramens baksida. Skruva därefter fast infästningsramen. Tryck med en skruvmejsel i det vertikala spåret rakt över kabelanslutningarna för att ta bort skyddslocket.

3 Montera frontramen och stick in automatikenheten i sockelns kontaktdon.

4 Kläm fast frontplattan.

2.2 Koppling

- All elinstallation skall utföras av behörig elektriker.
- Läs installationsguiden noggrant före tillslag av spänning.
- Glöm ej skyddslocket för separation av IB-busen och 230V kablage.

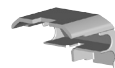

2.2.1 Kabelschema

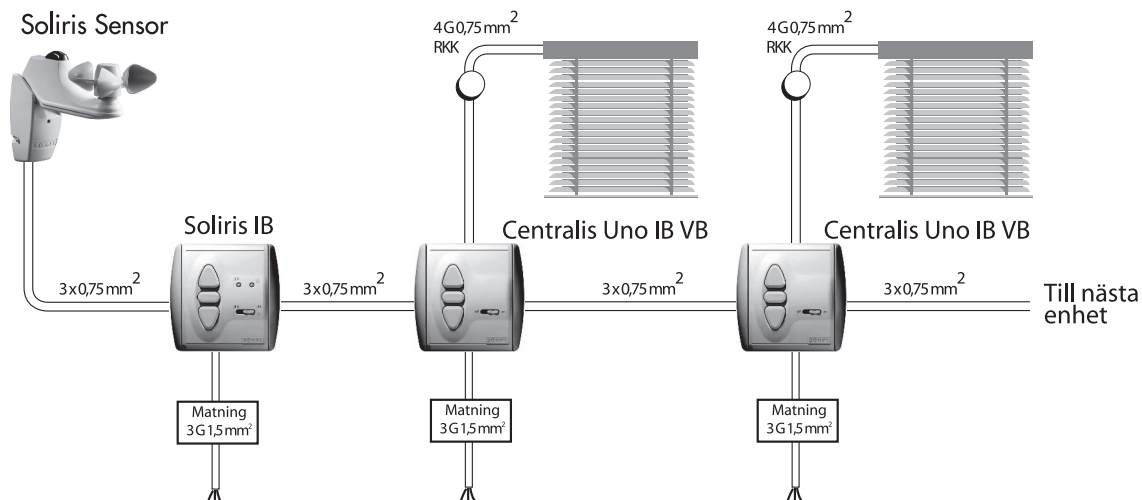

2.2.2 Inkopplingsschema

Om någon motor går åt fel håll, skifta svart och brun ledning till motorn.

3 Funktion

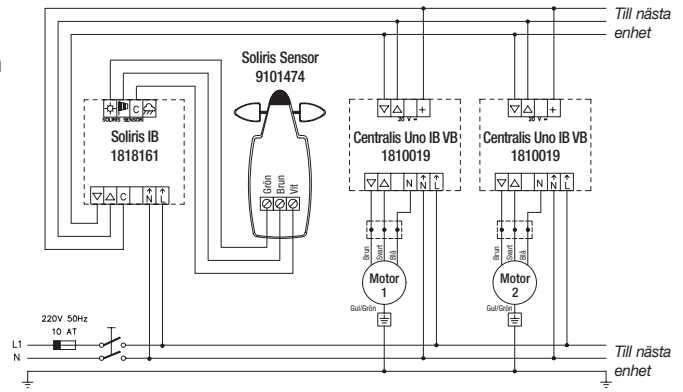

3.1 Frontpanel

Centralis Uno IB VB kan programmeras för två olika manuella persiennvinklins funktioner via tangenterna på frontpanelen.



3.1.1 För att testa aktuell programmering:

1) Slå till spänning.



2) Kontrollera indikeringslampan:

- Röd indikering blinkar en gång: Europeisk persiennfunktion.
- Röd indikering blinkar två gånger: Amerikansk persiennfunktion.

3.2 Manuella kommandon

Skifta persiennfunktion

- 1) Slå till spänning.
- 2) Tryck och håll kvar i 5 sekunder direkt efter spännings-tillslaget.



Europeisk persiennfunktion (vanligast i Skandinavien):

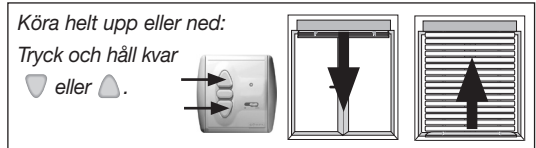
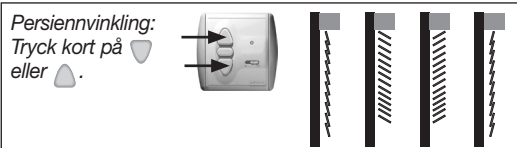

Amerikansk persiennfunktion:

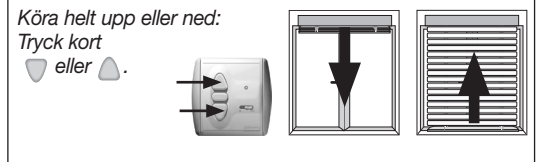
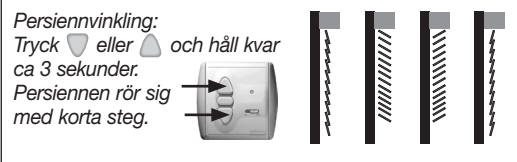

3.3 IB bus kommandon (centrala kommandon utöver de manuella i repektive motorrelä)

Centralis IB:

- UPP, STOPP, NED.



Soliris IB:

- UPP, STOPP, NED.
- Sol- & vindautomatik.
- Automatisk persiennvinkling.
- Europeisk eller amerikansk persiennfunktion (Alla funktioner programmeras i Soliris IB).



3.3 0/auto omkopplaren

"auto": sol-, vind- & manuella kommandon

Samtliga IB bus- och manuella kommandon styr solskyddet.

"0": vind- & manuella kommandon

- Enbart lokala (manuella) kommandon styr solskyddet. IB bus-kommandon som är kortare än 2 sekunder (t ex kommandon från solautomatik) spärras.
- Vindautomatik-kommandon och andra IB bus-kommandon längre än 2 sekunder kommer dock fortfarande att styra solskyddet.
- Indikeringslampan lyser med rött sken då kommandon längre än 2 sekunder sänds på IB-bussen.

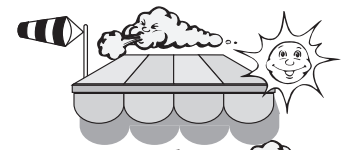









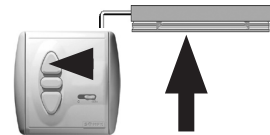



4 Manuell utfallsreglering och automatisk persiennvinkling











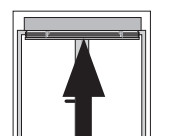

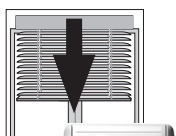
Det är möjligt att programmera ett utfallsläge (IP) som kan nås då solskyddet körs ut. Det är dessutom möjligt att programmera automatisk vinkling av persiennlamellerna då persiennen når utfallsläget.

- OBS!**
- Utfallsläget kan enbart programmeras och användas från Centralis Uno IB VB's tryckknappar.
 - För att programmera automatisk persiennvinkling måste ett utfallsläge vara programmerat.

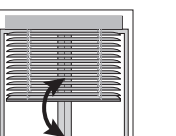
4.1 Programmering av utfallsläge (IP)

 <p>Tryck . Solskyddet körs helt in. Tryck .</p>	 <p>Tryck samtidigt på  och  i minst 3 sek. Den gröna indikeringen tänds och solskyddet körs ut.</p>	 <p>Tryck  (STOPP) vid önskat utfallsläge. Finjustera med  eller .</p>	 <p>Tryck  (STOPP) och håll kvar i minst 2 sekunder tills den gröna indikeringen slocknar. Utfallsläget är nu programmerat.</p>
---	---	---	---

4.2 Programmering av automatisk persiennvinkling

 <p>Tryck . Solskyddet körs helt in. Tryck .</p>	 <p>Tryck  (STOPP). Solskyddet körs till utfallsläget (persiennlamellerna är stängda).</p>	 <p>Efter 3 sek</p> <p>Tryck samtidigt på  och  i minst 3 sek. Den gröna indikeringen tänds och persiennen rör sig kort upp.</p>	 <p>Justera lamellvinklingen med ,  och .</p>	 <p>Tryck  (STOPP) och håll kvar i minst 2 sek tills den gröna indikeringen slocknar. Automatisk persiennvinkling är nu programmerat.</p>
--	---	--	---	--

4.3 Användning av automatisk persiennvinkling

Manuellt – solskyddet ovan utfallsläget

Tryck kort på  när solskyddet står stilla ovanför utfallsläget.



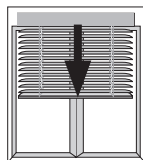

Solskyddet rör sig till utfallsläget och vinklar lamellerna.



Solskyddet står stilla under utfallsläget

Beroende på det senaste kommandot erhålls två olika funktioner:

1. Senaste kommando var NED:
Vid ett kort tryck på  står solskyddet stilla i samma position och lamellerna vinklas.
2. Senaste kommando var UPP:
Vid ett kort tryck på  körs solskyddet till en felaktig utfallsposition (körs för långt ned) och lamellerna vinklas.



4.4 Radering av utfallsläge

Utgå från solskyddet helt inkört eller utkört beroende på vilket utfallsläge som skall raderas. Tryck kort på .

- Solskyddet går till utfallsläget.
Tryck  (STOPP) och håll intryckt i ca 8 sekunder tills indikeringslampan lyser rött.
- Utfallsläget är nu raderat.



somfy